

# >>> arsen

*“Kalite Mutlaka Kazanır”*  
*“Quality Always Wins”*

## S-1 MANYETİK SEVİYE GÖSTERGESİ

## S-1 MAGNETIC LEVEL GAUGE



2008 Katalog-Catalogue



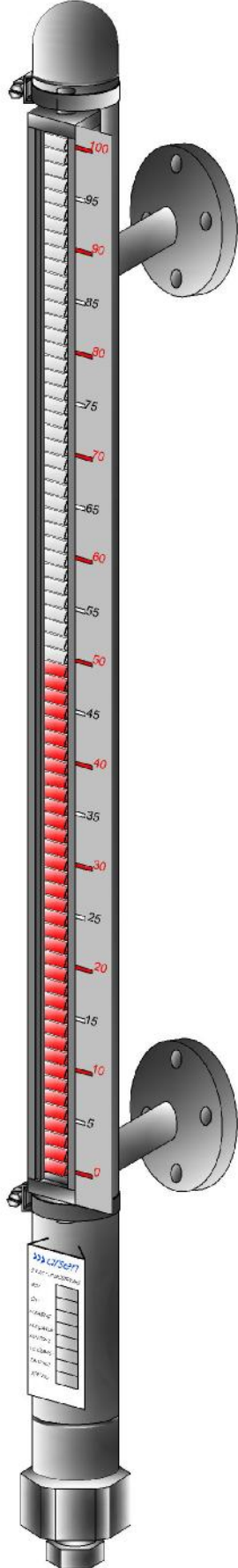

## Özellikler

S-1 Manyetik Seviye Göstergesi, yoğunluğu farklı birçok sıvıda kullanılabilen, basınca dayanımı ve kolay izleme imkanı sağlayan tasarımı ile uzun ömürlü bir cihazdır. Birleşik kaplar ve sıvının kaldırma kuvveti prensibi ile, cihazın monte edildiği tankın içindeki sıvı, şamandırayı, şamandıra da kırmızı-beyaz diskleri hareket ettirerek seviyenin rahatlıkla takibini sağlamaktadır. Vibrasyondan etkilenmeden çalışabilmesi, korozyona dayanıklılığı ve çok değişik sıvılarda kullanılabilmesi cihazın özelliklerindedir. İstenildiğinde ilave edilen sensörler sayesinde seviyenin kontrol edilebilmesi de mümkün olmaktadır.

## Main Features

S-1 Magnetic Level Gauge is a long lasting, pressure resisted device which can be used in several liquids with different densities and easily monitored with its special design. With the principle of computational fluid and lifting force of liquids, the liquid inside the tank to which the device is installed moves the ballcock and at the same time the ballcock moves the red-white discs providing the level being monitored. Its structure that is not affected from vibration, resistance to corrosion and its option to use with several different liquids are some of the device's advantages. With the optional sensors added when required, the level also can be controlled.

## Kullanım Alanları

Gemi İnşa Sanayi  
Yakıt Tankları  
Kimyasal Tanklar  
Rafineriler  
Sıvılaştırılmış Gaz Tankları  
Yeraltı Tankları  
Buhar Kazanları  
Kondens Tankları

## Areas of Usage

Maritime Industry  
Fuel Tanks  
Chemical Tanks  
Refineries  
Liquefied Gas Tanks  
Subsurface Tanks  
Steam Tanks  
Condensation Tanks

## Çalışma Koşulları / Operating Conditions

Çalışma Basıncı / Operating Pressure- <b>Max</b>	16 bar
Çalışma Sıcaklığı / Operating Temperature- <b>Max</b>	200 °C
Vibrasyon / Vibration- <b>Max</b>	100 Hz

## Parçalar –Ölçüler / Items-Dimensions

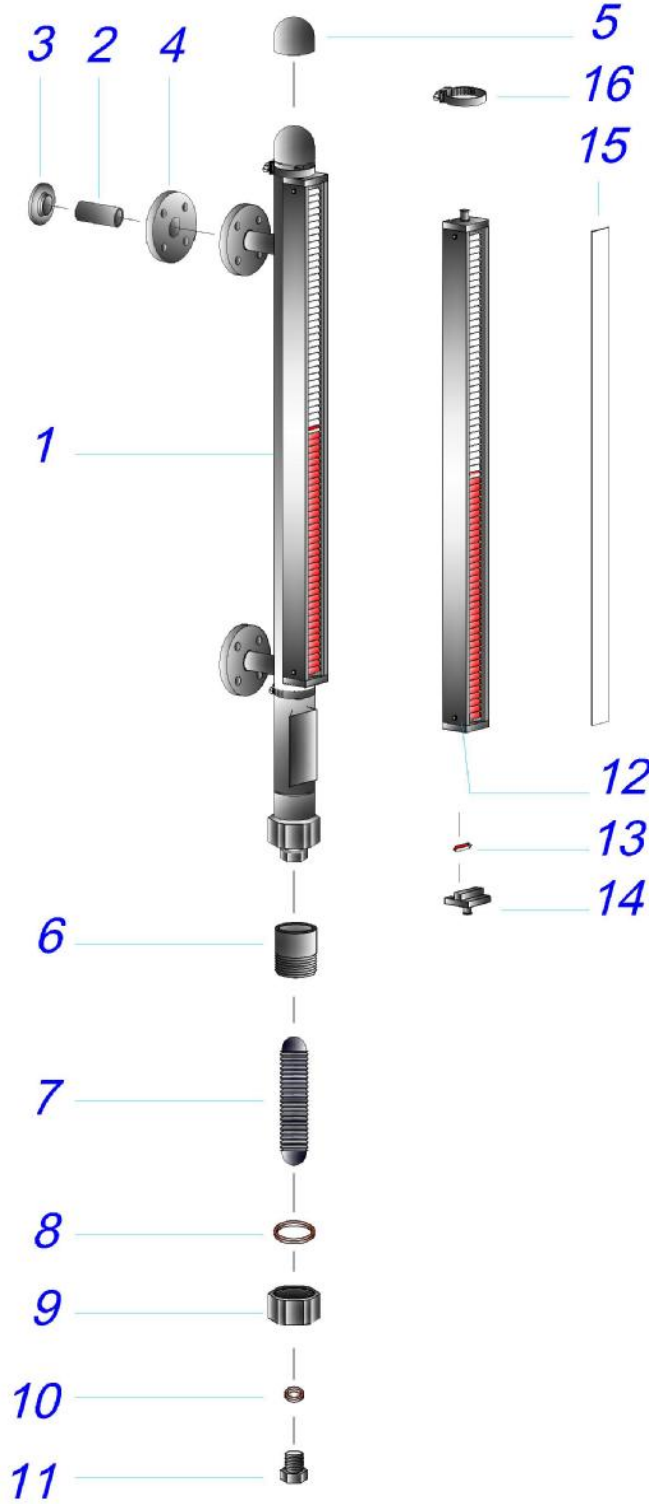

SN	PARÇA ADI	AD	MALZEME
1	Gövde	1	AISI 304 / 316
2	Bağlantı Boru.	2	AISI 304 / 316
3	Yaka	2	AISI 304 / 316
4	Flanşlar	2	AISI 304 / 316
5	Kep	1	AISI 304 / 316
6	Gövde Nipeli	1	AISI 304 / 316
7	Şamandıra	1	AISI 316
8	Gövde Con.	1	PTFE
9	Gövde Rakoru	1	AISI 304 / 316
10	Tapa Contası	1	PTFE
11	Tahliye Tapası	1	AISI 304 / 316
12	Gösterge Profil	1	Alüminyum
13	Diskler	1	ABS / Nylon 6
14	Kelepçe Tut.	1	Alüminyum
15	Gösterge Cam	1	Pleksiglas
16	Kelepçe	2	AISI 304 / 316

SN	ITEM NAME	NO	MATERIAL
1	Body	1	AISI 304 / 316
2	Connection P.	2	AISI 304 / 316
3	Collar	2	AISI 304 / 316
4	Flanges	2	AISI 304 / 316
5	Cap	1	AISI 304 / 316
6	Body Nipple	1	AISI 304 / 316
7	Ballcock	1	AISI 316
8	Body Seal	1	PTFE
9	Body Coupling	1	AISI 304 / 316
10	Plug Seal	1	PTFE
11	Emptying Plug	1	AISI 304 / 316
12	Gauge Profile	1	Aluminium
13	Discs	1	ABS / Nylon 6
14	Clamp Handle	1	Aluminium
15	Gauge Glass	1	Plexiglass
16	Clamp	2	AISI 304 / 316

## ÖLÇÜLER / MEASUREMENT

Gövde/Body : 48,3 x 2

Bağlantı Boruları/Connection Pipe : 26,9x2

Yaka/Collar : 3/4"

Flanşlar/Flanges : DN20 PN16

Gövde Rakoru/Body Coupling : 11/2"

Tahliye Tapası/Emptying Plug : 1/2"

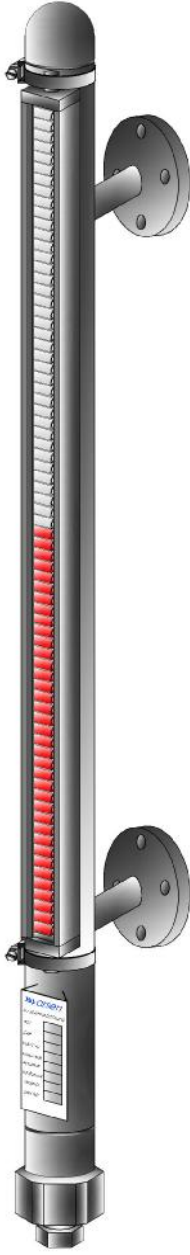

**TİP: S-1/ST**

S-1/ST modeli cihaza herhangi bir ilave gerekmediği, yani sadece seviye takibinin istendiği durumlarda ihtiyacınızı karşılamaya yöneliktir.

**TYPE: S-1/ST**

S-1/ST model is used when only level monitoring is needed without any addition to the original device.

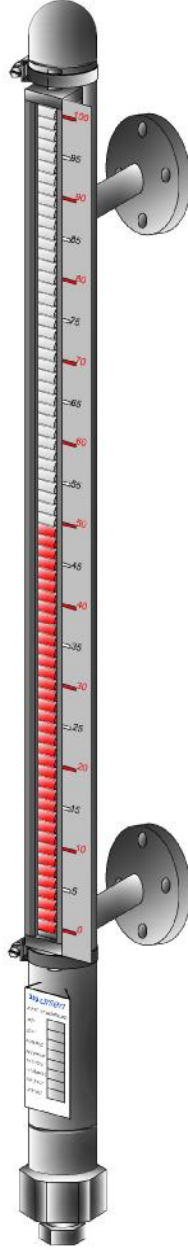

**TİP: S-1/CE**

S-1/CE modeli cihazımızda, yapılan cetvel ilavesi ile seviye takibi daha detaylı hale getirilmiştir.

**TYPE: S-1/CE**

With S-1/CE model, you can monitor the level more detailed by a ruler added.

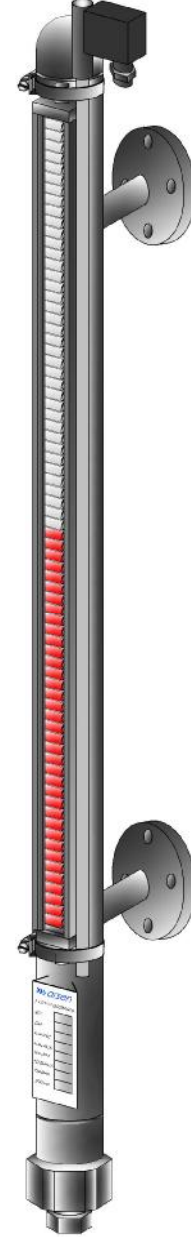

**TİP: S-1/OC**

S-1/OC, cihazın yanına monte edilen oransal çubuk sayesinde 4-20mA veya 0-10 V çıkış alınarak, seviyenin kontrol altında tutulduğu modelimizdir.

**TYPE: S-1/OC**

The S-1/OC is a model which the level can be continuously monitored with assistance of a proportional rod mounted aside that produces a 4-20mA or 0-10V output.

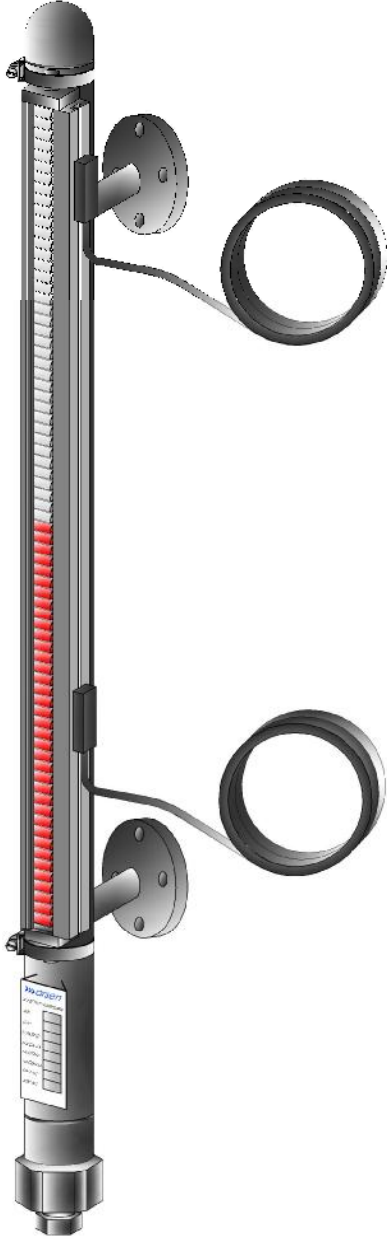

**TİP: S-1/SW**

S-1/SW gösterge profilindeki yuvaya takılabilen manyetik algılayıcılar ile seviyenin kontrol edilebildiği fonksiyonel cihaz tipidir.

**TYPE: S-1/SW**

In S-1/SW model, the level can be controlled with the help of magnetic sensors attached to sockets in gauge profile.

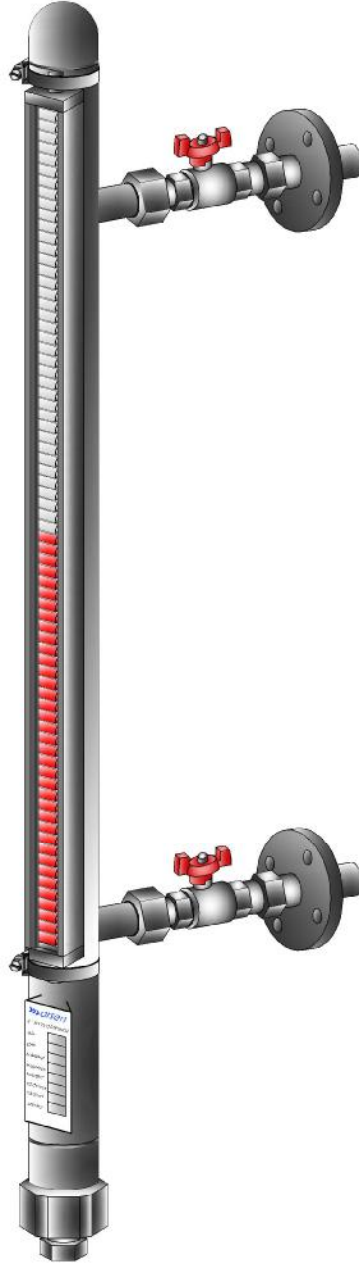

**TİP: S-1/VN**

S-1/VN modelimiz, bakım ve montaj kolaylığı sağlaması için vanalı hale getirilmiş cihaz tipidir.

**TYPE: S-1/VN**

Our S-1/VN model is a device type equipped with a valve in order to provide maintenance and installation easiness.

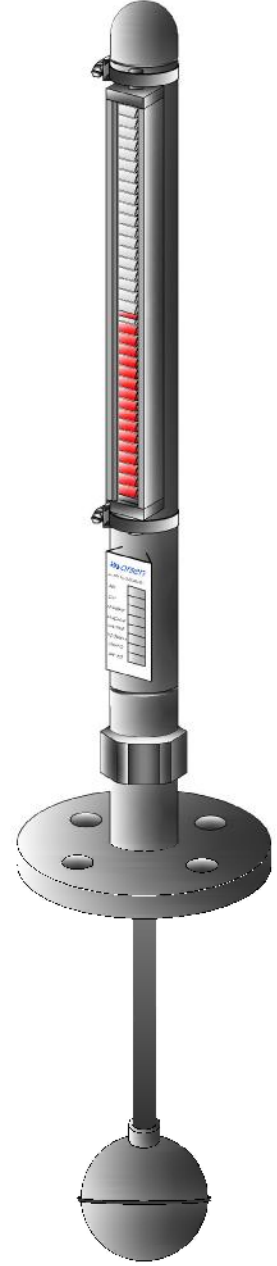

**TİP: S-1/UM**

S-1/UM modeli ürünümüz, yandan montajın (yeraltı tankları gibi) mümkün olmadığı durumlar için dizayn edilmiş cihaz tipidir.

**TYPE: S-1/UM**

S-1/UM model is a product to be used when installing aside a tank is not possible (i.e. in subsurface tanks)

## Özellikler / Features



- ] Bureau Veritas ürün onayı (Tip onay sertifikası)
- ] Komple paslanmaz çelik dizayn
- ] Farklı yoğunluklara uygunluk
- ] Flanşlı, rakorlu, dirsekli, vanalı bağlantı seçenekleri
- ] Akışkanla teması olmayan gösterge profili
- ] İstenilen noktalardan seviye kontrol imkanı
- ] 4-20mA / 0-10 V çıkış özelliği ile otomasyon sistemlerinde kullanım
- ] Yeraltı tankları için üstten daldırma seçeneği
- ] Vibrasyondan etkilenmeden çalışabilme
- ] Cetvel ile yüzde veya litre bazında tespit imkanı
- ] Şamandıranın rahat sökülüp takılabildiği rakorlu gövde bağlantısı

- ] Bureau Veritas approved (Type approval certification)
- ] Fully stainless steel design
- ] Suitable for different densities
- ] Flange, coupling, elbow, valve, plunged connection options
- ] Gauge profile is not in touch with the fluid
- ] Chance to control the level at desired points.
- ] Use at automation systems with the 4-20mA / 0-10 V output feature.
- ] Plunging from above option for subsurface tanks
- ] Operation without being affected by vibration
- ] Monitoring possibility with a ruler in percent or liters.
- ] Body coupling connection which the ballcock can be assembled/unassembled easily.

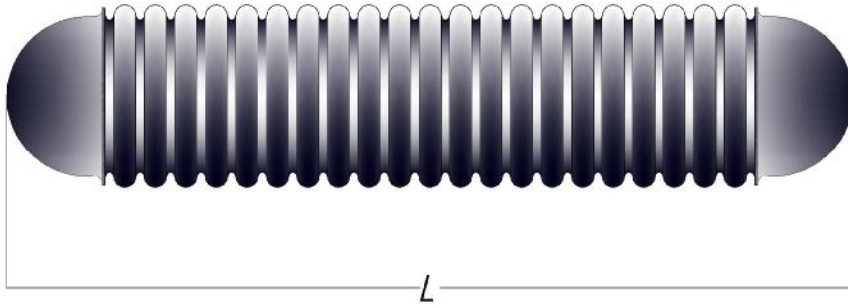

- ] AISI 316 Paslanmaz çelik yapı
- ] Şoklardan etkilenmeyen boğumlu dizayn

- ] AISI 316 Stainless steel structure
- ] Shock free convoluted design

Özgül Ağırlık(gr/cm <sup>3</sup> )	L (mm)
1,2...1,4	140
1,0...1,2	185
0,8...1,0	220

Gravity (gr/cm <sup>3</sup> )	L (mm)
1,2...1,4	140
1,0...1,2	185
0,8...1,0	220

## Kullanma ve Bakım / Operation and Maintenance

1. Seviye göstergesinin sisteme bağlanması esnasında, tankla bağlantı flaşları arasına ve tahliye tapası yerine vana kullanılması montaj ve bakım kolaylığı sağlayacaktır.

1. It is recommended to use a valve between tank and connection flanges instead of the drain plug to facilitate mounting and maintenance when mounting the level gauge to the system.

2. Gösterge profilinin mecbur kalınmadığı sürece yerinden sökülmemesi önerilir. Eğer sökülmesi gerekirse, söküldüğü şekilde takılması, bağlantı tüp boş ve şamandıra en alt seviyedeysen, disk renklerinin tamamı beyazken yapılmalıdır.

2. To unassemble the gauge profile is not recommended unless it is a necessity. If it is necessary, it must be assembled as the original design when the connection tube is empty, ballcock is at the lowest position and all discs show white.

3. Seviye göstergesinin montajını yaparken şamandıranın rahat sökülüp takılabilmesi için zeminden yeterli yüksekliğe bağlanması önerilir.

3. To assemble/unassemble the ballcock easily, it is recommended to mount the level gauge at a level high enough from ground.

4. Şamandıra montajını yaparken, gövde rakoru sökülerek şamandıra üzerindeki ok istikameti yukarı bakacak şekilde tüp içine yerleştirilmeli, bu işlem sırasında şamandıranın hasar görmemesi için yavaş ve dikkatli olunması gerekmektedir.

4. While mounting the ballcock, the body coupling must be pulled out, the ballcock must be placed within the tube while the arrow showing the up direction. Use caution and work slowly not to harm the ballcock during this process.

5. Montaj alt ve üst bağlantı vanaları açık olacak şekilde yapılmalı, blöf vanasından tüpün havası alınmalıdır.

5. While mounting, the upper and lower connection valves must be open and the air inside the gauge must be discharged using the blowdown valve.

6. Cihazın daha verimli çalışması için by-pass tüpünün en az ayda bir kez temizlenmesi önerilir. Temizleme süresi kullanılan akışkanın cinsi ve özelliklerine göre ayarlanabilir.

6. It is recommended to clean the by-pass tube for the equipment to operate at best performance. Cleaning period depends on the fluid type and properties.

7. Sistemde tortu ve çamur oluşuyorsa, birikmenin günde bir kez blöf yapılarak tahliye edilmesi önerilir.

7. If sediment and mud accumulate inside the system, it is recommended to discharge using the blowdown valve once a day.

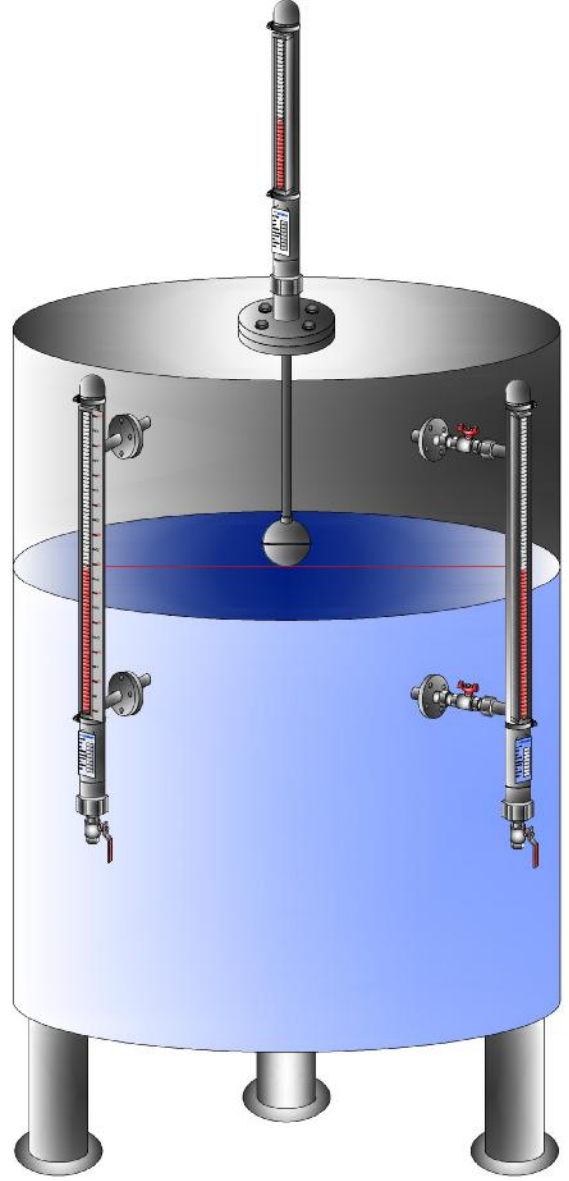

# >>> arsen

*“Kalite Mutlaka Kazanır”*  
*“Quality Always Wins”*



**ARSEN ENDÜSTRİYEL TESİSAT MAMÜLLERİ SANAYİ VE TİCARET LTD.ŞTİ.**

**Merkez / Hq** : Merkez Mah. Emirler Sok. No:25 34245 Gaziosmanpaşa/İSTANBUL

**Tel** : +90 (212) 564 90 40 pbx

**Fax** : +90 (212) 564 90 88

**Web** : [www.arsen.com.tr](http://www.arsen.com.tr)

**Email** : [arsen@arsen.com.tr](mailto:arsen@arsen.com.tr)